

Dell™ Manual de Serviço do Dell™ Studio 1735/1737

[Antes de começar](#)

[Tampa da base](#)

[Disco rígido](#)

[Memória](#)

[Bateria de célula tipo moeda](#)

[Dissipador de calor do processador](#)

[Processador](#)

[Tampa do controle central](#)

[Teclado](#)

[Tela](#)

[Câmera \(opcional\)](#)

[Apoio para os pulsos](#)

[Unidade óptica](#)

[Alto-falantes](#)

[Placa de sistema](#)

[Ventilador](#)

[Placa carregadora](#)

[Placas de comunicação](#)

[Placa de áudio](#)

[Microfone](#)

[Conjunto da trava da bateria](#)

[Como atualizar o BIOS](#)

Notas, Avisos e Advertências

 **NOTA:** Uma NOTA fornece informações importantes para ajudar você a usar melhor o computador.

 **AVISO:** um AVISO indica um potencial de danos ao hardware ou a perda de dados e descreve como evitar o problema.

 **ADVERTÊNCIA:** uma ADVERTÊNCIA indica um potencial de danos à propriedade, risco de lesões corporais ou mesmo risco de vida.

Se você adquiriu um computador Dell™ da série n, qualquer referência neste documento a sistemas operacionais Microsoft® Windows® não é aplicável.

As informações constantes deste documento estão sujeitas a alteração sem aviso prévio.
© 2008 Dell Inc. Todos os direitos reservados.

É terminantemente proibida qualquer forma de reprodução deste produto sem a permissão por escrito da Dell Inc.

Marcas comerciais usadas neste texto: *Dell* e o logotipo *DELL* são marcas comerciais da Dell Inc.; *Bluetooth* é marca registrada da Bluetooth SIG, Inc. e usada pela Dell sob licença. *Microsoft*, *Windows*, e *Windows Vista* são marcas comerciais ou marcas registradas da Microsoft Corporation nos Estados Unidos e/ou em outros países.

Os demais nomes e marcas comerciais podem ser usados neste documento como referência às entidades detentoras de tais marcas e nomes ou a seus produtos. A Dell Inc. declara que não tem interesse de propriedade sobre marcas comerciais e nomes de terceiros.

Modelo PP31L

Outubro de 2008

Rev. A01

[Voltar à página do Índice](#)

Placa de áudio

Manual de Serviço do Dell™ Studio 1735/1737

- [Como remover a placa de áudio](#)
- [Como instalar a placa de áudio](#)

⚠️ ADVERTÊNCIA: Antes de trabalhar na parte interna do computador, siga as instruções de segurança fornecidas com o computador. Para obter mais informações sobre as práticas de segurança recomendadas, consulte a página inicial sobre conformidade normativa em www.dell.com/regulatory_compliance.

🔄 AVISO: Para evitar a descarga eletrostática, aterre-se usando uma pulseira de aterramento ou tocando periodicamente em uma superfície metálica sem pintura (por exemplo, o painel traseiro) no computador.

Como remover a placa de áudio

1. Siga as instruções descritas em [Antes de começar](#).
2. Pressione e ejete, se houver, as placas instaladas no slot ExpressCard e no leitor de cartão de memória 8 em 1.
3. Remova os módulos de memória e as miniplacas instaladas (consulte [Memória](#) e [Placas de comunicação](#)).
4. Siga as instruções descritas em [Como remover o apoio para os pulsos](#).
5. Remova o parafuso que prende a placa de áudio e desconecte o cabo da placa de áudio do conector na placa de sistema.

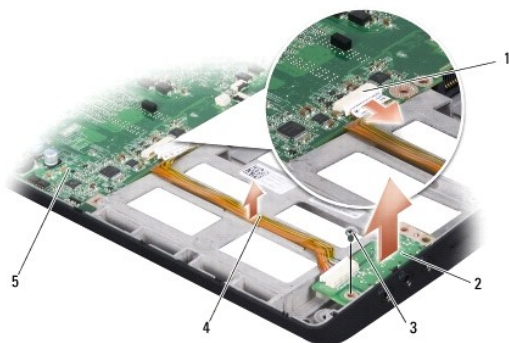

1	conector do cabo de áudio	2	placa de áudio
3	parafuso	4	cabo de áudio
5	placa de sistema		

6. Retire da base do computador a placa de áudio e o cabo.

Como instalar a placa de áudio

1. Coloque a placa de áudio na base do computador e recoloque o parafuso que a prende.
2. Conecte o cabo da placa de áudio ao conector na placa de sistema.
3. Siga as instruções descritas em [Como recolocar o apoio para os pulsos](#).
4. Reinstale os módulos de memória e as miniplacas, se for o caso.
5. Reinstale todas as placas que foram removidas nos slots de placas ExpressCard e 8 em 1.

 **AVISO:** Antes de ligar o computador, recoloque todos os parafusos e verifique se nenhum parafuso foi esquecido dentro do computador. A negligência no cumprimento desta instrução pode resultar em danos ao computador.

[Voltar à página do Índice](#)

[Voltar à página do Índice](#)

Tampa da base

Manual de Serviço do Dell™ Studio 1735/1737

- [Como remover a tampa da base](#)
- [Como recolocar a tampa da base](#)

⚠ ADVERTÊNCIA: Antes de trabalhar na parte interna do computador, siga as instruções de segurança fornecidas com o computador.

⚠ ADVERTÊNCIA: Antes de executar estes procedimentos, desligue o computador, desconecte o adaptador CA da tomada elétrica e do computador, desconecte o modem da tomada na parede e do computador e remova quaisquer outros cabos externos do computador.

⚡ AVISO: Para evitar descarga eletrostática, elimine a eletricidade estática do seu corpo usando uma pulseira de aterramento ou tocando periodicamente em uma superfície metálica sem pintura (por exemplo, um conector na parte de trás do computador).

Como remover a tampa da base

1. Verifique se o computador está desligado.
2. Remova a bateria (consulte [Antes de trabalhar na parte interna do computador](#)).
3. Solte os sete parafusos prisioneiros da tampa da base e retire a tampa do computador no mesmo ângulo mostrado na figura.

⚠ ADVERTÊNCIA: Não toque no dissipador de calor do processador. Os componentes do processador devem ser removidos somente por um técnico de suporte treinado.



1	tampa da base	2	parafuso prisioneiro (8)
---	---------------	---	--------------------------

Como recolocar a tampa da base

1. Alinhe as abas da tampa com a parte inferior do computador.
2. Recoloque e aperte os oito parafusos prisioneiros na tampa da base.
3. Deslize a bateria no compartimento até ouvir um clique indicando que ela está encaixada.

[Voltar à página do Índice](#)

[Voltar à página do Índice](#)

Conjunto da trava da bateria

Manual de Serviço do Dell™ Studio 1735/1737

- [Como remover o conjunto da trava da bateria](#)
- [Como recolocar o conjunto da trava da bateria](#)

⚠️ ADVERTÊNCIA: Antes de começar o procedimento abaixo, siga as instruções de segurança fornecidas com o seu computador.

- ➡️ **AVISO:** Para evitar a descarga eletrostática, aterre-se usando uma pulseira de aterramento ou tocando periodicamente em uma superfície metálica sem pintura (por exemplo, o painel traseiro) no computador.
- ➡️ **AVISO:** Para ajudar a evitar danos à placa de sistema, remova a bateria principal (consulte [Antes de trabalhar na parte interna do computador](#)) antes de trabalhar na parte interna do computador.

Como remover o conjunto da trava da bateria

1. Siga as instruções descritas em [Antes de trabalhar na parte interna do computador](#).
2. Remova a tampa do controle central (consulte [Como remover a tampa do controle central](#)).
3. Remova o teclado (consulte [Como remover o teclado](#)).
4. Remova o conjunto da tela (consulte [Conjunto da tela](#)).
5. Remova o disco rígido (consulte [Como remover o disco rígido](#)).
6. Remova o apoio para os pulsos (consulte [Como remover o apoio para os pulsos](#)).
7. Remova a placa de sistema (consulte [Como remover a placa de sistema](#)).
8. Remova a placa carregadora (consulte [Como remover a placa carregadora](#)).
9. Remova os três parafusos que prendem o conjunto da trava da bateria à base do computador.
10. Remova a mola do gancho que a prende no lugar.

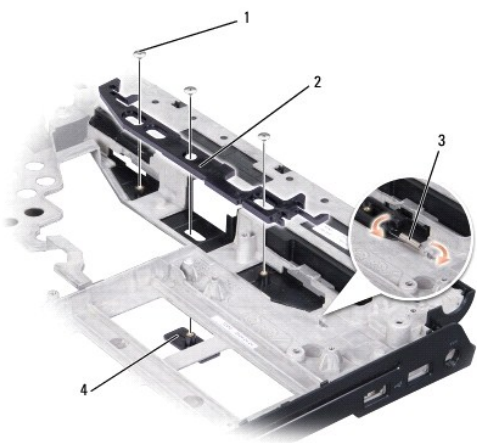

1	parafuso (3)	2	conjunto da trava da bateria
3	mola	4	trava de liberação da bateria

11. Levante o conjunto da tela e remova-o da base do computador.

Como recolocar o conjunto da trava da bateria

1. Coloque o conjunto da trava dentro do canal na base do computador.
2. Com uma pequena chave de fenda, prenda a mola sobre o gancho na base do computador.
3. Recoloque os três parafusos.

Verifique se a trava recentemente instalada se movimenta livremente sem problemas quando é empurrada e depois solta.

4. Recoloque a placa carregadora (consulte [Como recolocar a placa carregadora](#)).
5. Recoloque a placa de sistema (consulte [Como recolocar a placa de sistema](#)).
6. Recoloque o apoio para os pulsos (consulte [Como recolocar o apoio para os pulsos](#)).
7. Recoloque o disco rígido (consulte [Como trocar o disco rígido](#)).
8. Recoloque o conjunto da tela (consulte [Como recolocar o conjunto da tela](#)).
9. Recoloque a tampa da base (consulte [Como recolocar a tampa da base](#)).
10. Recoloque o teclado (consulte [Como recolocar o teclado](#)).
11. Recoloque a tampa do controle central (consulte [Como recolocar a tampa do controle central](#)).

 **AVISO:** Antes de ligar o computador, recoloque todos os parafusos e verifique se nenhum parafuso foi esquecido dentro do computador. A negligência no cumprimento desta instrução pode resultar em danos ao computador.

12. Deslize a bateria no compartimento até ouvir um clique indicando que ela está encaixada.

[Voltar à página do Índice](#)

[Voltar à página do Índice](#)

Antes de começar

Manual de Serviço do Dell™ Studio 1735/1737

- [Ferramentas recomendadas](#)
- [Como desligar o computador](#)
- [Antes de trabalhar na parte interna do computador](#)

Esta seção descreve os procedimentos para a remoção e instalação dos componentes do computador. A menos que de outra forma especificado, supõem-se que:

1. Foram executadas as etapas em [Como desligar o computador](#) e [Antes de trabalhar na parte interna do computador](#).
1. As informações de segurança fornecidas com o computador foram lidas.
1. Um componente pode ser substituído ou, se tiver sido adquirido separadamente, ele pode ser instalado executando o procedimento de remoção na ordem inversa.



Ferramentas recomendadas

Os procedimentos descritos neste documento poderão exigir as seguintes ferramentas:

1. chave de fenda pequena;
1. chave Phillips;
1. chave sextavada
1. CD do programa de atualização do Flash BIOS.

Como desligar o computador

 **AVISO:** Para evitar a perda de dados, salve e feche todos os arquivos e saia dos programas abertos antes de desligar o computador.

1. Salve e feche todos os arquivos abertos e saia de todos os programas que também estiverem abertos.
2. No Windows Vista®, clique em **Iniciar** , clique na seta  e, em seguida, clique em **Desligar**.
O computador é desligado depois que o processo de desligamento do sistema operacional é concluído.
3. Verifique se o computador e os dispositivos conectados estão desligados. Se o computador e os dispositivos conectados não desligarem automaticamente quando você sair do sistema operacional, pressione e mantenha pressionado o botão liga/desliga durante no mínimo 8 a 10 segundos até que o computador seja desligado.

Antes de trabalhar na parte interna do computador

Use as instruções de segurança abaixo para ajudar a proteger o computador contra danos em potencial e para ajudar a garantir a sua segurança pessoal.

 **AVERTÊNCIA:** Antes de trabalhar na parte interna do computador, siga as instruções de segurança fornecidas com o computador. Para obter mais informações sobre as práticas de segurança recomendadas, consulte a página inicial sobre conformidade normativa em www.dell.com/regulatory_compliance.

 **AVISO:** Manuseie os componentes e as placas com cuidado. Não toque nos componentes ou nos contatos das placas. Segure uma placa pelas bordas ou pelo suporte de montagem metálico. Segure os componentes, por exemplo processadores, pelas bordas e não pelos pinos.

 **AVISO:** Somente um técnico credenciado deve executar reparos no computador. Danos decorrentes de mão-de-obra não autorizada pela Dell não serão cobertos pela garantia.

 **AVISO:** Ao desconectar um cabo, puxe-o pelo conector ou pela respectiva aba de puxar e nunca pelo próprio cabo. Alguns cabos possuem conectores com presilhas de travamento. Se for desconectar esse tipo de cabo, pressione as presilhas antes de desconectar o cabo. Uma vez separados, mantenha os conectores alinhados uniformemente para evitar entortar os pinos. Além disso, antes de conectar um cabo, verifique se ambos os conectores estão corretamente orientados e alinhados.

 **AVISO:** Para evitar danos ao computador, execute o procedimento a seguir antes de começar a trabalhar na parte interna.

1. Verifique se a superfície de trabalho está nivelada e limpa para evitar arranhões à tampa do computador.
2. Desligue o computador (consulte [Como desligar o computador](#)).
3. Se o computador estiver conectado a um dispositivo de acoplamento (acoplado), desacople-o. Consulte a documentação fornecida com o dispositivo de

acoplamento para obter instruções.

➡ **AVISO:** Para desconectar o cabo de rede, primeiro desconecte-o do computador e só depois desconecte-o do dispositivo de rede.

4. Desconecte os cabos telefônico ou de rede do computador.

5. Se houver placas instaladas, pressione e ejete-as do slot ExpressCard e do leitor de cartão de memória 8 em -1.

6. Desconecte das tomadas elétricas tanto o computador como aqueles dispositivos que estiverem conectados.

➡ **AVISO:** Para evitar danos à placa de sistema, remova a bateria do compartimento antes de fazer a manutenção do computador.

➡ **AVISO:** Para evitar danos ao computador, use somente a bateria projetada para este computador Dell. Não use baterias projetadas para outros computadores Dell.

7. Vire o computador com a parte de baixo voltada para cima.

8. Deslize e solte a trava da bateria.

9. Deslize a bateria para removê-la do compartimento.

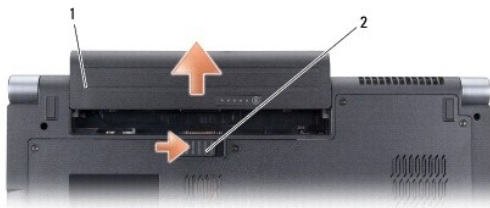

1	bateria	2	liberação da trava da bateria
---	---------	---	-------------------------------

10. Pressione o botão liga/desliga para aterrar a placa de sistema.

[Voltar à página do Índice](#)

[Voltar à página do Índice](#)

Como atualizar o BIOS

Manual de Serviço do Dell™ Studio 1735/1737

- [Como atualizar o BIOS a partir de um CD](#)
- [Como atualizar o BIOS a partir da unidade de disco rígido](#)

Se tiver sido fornecido um CD do programa de atualização do BIOS com a nova placa de sistema, atualize o BIOS a partir do CD. Se você não tem um CD do programa de atualização do BIOS, atualize o BIOS a partir da unidade de disco rígido.

Como atualizar o BIOS a partir de um CD

1. Certifique-se de que o adaptador CA está conectado e que a bateria principal está instalada corretamente.

 **NOTA:** Se você usar o CD do programa de atualização do BIOS para atualizar o BIOS, configure o computador para inicializar a partir do CD antes de inserir o mesmo na unidade.

2. Insira o CD do programa de atualização do BIOS e ligue o computador.

Siga as instruções mostradas na tela. O computador continua a inicialização e atualiza o novo BIOS. Quando a atualização estiver concluída, o computador reinicializará automaticamente.

3. Pressione <F2> durante o POST para entrar no programa de configuração do sistema.
 4. Pressione <Alt> e <F> para redefinir os padrões do computador.
 5. Pressione <Esc>, selecione **Save changes and reboot** (Salvar mudanças e reinicializar) e pressione <Enter> para salvar as mudanças feitas à configuração.
 6. Remova o CD do programa de atualização do BIOS da unidade e reinicie o computador.
-

Como atualizar o BIOS a partir da unidade de disco rígido

1. Verifique se o adaptador CA está conectado, se a bateria principal está instalada corretamente e se um cabo de rede está conectado.
2. Ligue o computador.
3. Localize o arquivo mais recente de atualização do BIOS do seu computador no site support.dell.com.
4. Clique em **Download Now** (Fazer download agora) para fazer o download do arquivo.
5. Se a janela **Export Compliance Disclaimer** (Isenção de responsabilidade em relação à conformidade com as leis de exportação) aparecer, clique em **Yes, I Accept this Agreement** (Sim, eu aceito este acordo).

A janela **File Download** (Download de arquivo) será mostrada.

6. Clique em **Save this program to disk** (Salvar este programa no disco) e clique em **OK**.

A janela **Save In** (Salvar em) será mostrada.

7. Clique na seta para baixo para ver o menu **Save In** (Salvar em), selecione **Desktop** (Área de trabalho) e clique em **Save** (Salvar).

O arquivo será salvo na sua área de trabalho.

8. Clique em **Close** (Fechar) se a janela **Download Complete** (Download concluído) for mostrada.

O ícone do arquivo é mostrado na área de trabalho e recebe o mesmo nome do arquivo de atualização do BIOS que foi baixado.

9. Clique duas vezes no ícone do arquivo mostrado na área de trabalho e siga as instruções apresentadas na tela.
-

[Voltar à página do Índice](#)

[Voltar à página do Índice](#)

Câmera (opcional)

Manual de Serviço do Dell™ Studio 1735/1737

- [Como remover a câmera](#)
- [Como recolocar a câmera](#)

⚠️ ADVERTÊNCIA: Antes de trabalhar na parte interna do computador, siga as instruções de segurança fornecidas com o computador.

👉 AVISO: Para evitar descarga eletrostática, elimine a eletricidade estática do seu corpo usando uma pulseira de aterramento ou tocando periodicamente em uma superfície metálica sem pintura (por exemplo, um conector na parte de trás do computador).

Como remover a câmera

1. Siga as instruções descritas em [Antes de começar](#).
2. Siga as instruções descritas em [Conjunto da tela](#).
3. Remova a tampa frontal da tela (consulte [Bisel da tela](#)).
4. Puxe a aba do cabo da câmera para desconectá-la do conector da placa da câmera.
5. Remova os dois parafusos que prendem a placa da câmera.

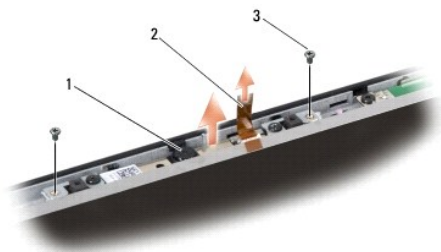

1	câmera	2	aba de puxar da câmera	3	parafuso (2)
---	--------	---	------------------------	---	--------------

6. Remova a placa da câmera.
-

Como recolocar a câmera

1. Alinhe a placa da câmera sobre os orifícios dos parafusos.
 2. Recoloque os dois parafusos que prendem a placa da câmera ao vídeo.
 3. Conecte o cabo do microfone ao conector na placa de sistema.
 4. Recoloque a tampa frontal da tela (consulte [Como recolocar o bisel da tela](#)).
 5. Siga as instruções descritas em [Como recolocar o conjunto da tela](#).
-

[Voltar à página do Índice](#)

[Voltar à página do Índice](#)

Tampa do controle central

Manual de Serviço do Dell™ Studio 1735/1737

- [Como remover a tampa do controle central](#)
- [Como recolocar a tampa do controle central](#)

⚠️ ADVERTÊNCIA: Antes de trabalhar na parte interna do computador, siga as instruções de segurança fornecidas com o computador. Para obter mais informações sobre as práticas de segurança recomendadas, consulte a página inicial sobre conformidade normativa em www.dell.com/regulatory_compliance.

- ➡️ **AVISO:** Para evitar descarga eletrostática, elimine a eletricidade estática do seu corpo usando uma pulseira de aterramento ou tocando periodicamente em uma superfície metálica sem pintura (por exemplo, um conector na parte de trás do computador).
- ➡️ **AVISO:** Para evitar danos à placa de sistema, remova a bateria de seu compartimento antes de começar a trabalhar na parte interna do computador.

Como remover a tampa do controle central

1. Execute os procedimentos descritos em [Antes de começar](#).
2. Vire o computador e remova o parafuso que prende a tampa de controle central à base do computador.



3. Desvire o computador e abra a tela o máximo possível.
4. Usando uma haste plástica, solte da parte traseira do computador a tampa de controle central.
5. Levante com cuidado a tampa do controle central até aparecer o cabo dos botões do controle de multimídia que conecta a tampa do controle central à placa de sistema.

➡️ **AVISO:** Seja extremamente cuidadoso ao remover a tampa do controle central. A tampa, bem como o cabo que a conecta à placa de sistema, são muito frágeis.

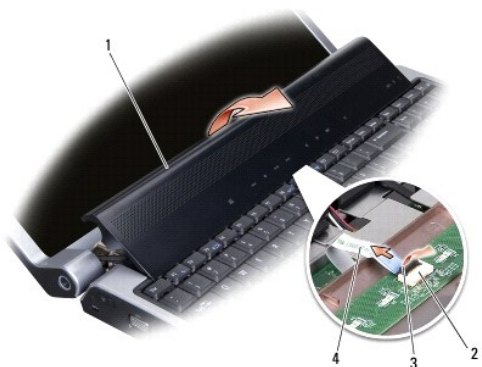

1	tampa do controle central	2	conector do cabo dos botões de controle de multimídia	3	trava do conector
4	cabo dos botões do controle de multimídia				

6. Solte a trava do conector que prende o cabo ao conector na tampa do controle central e remova o cabo.

7. Retire a tampa do controle central do computador.
-

Como recolocar a tampa do controle central

1. Insira o cabo dos botões de controle de multimídia no conector da tampa do controle central até ele encaixar na posição certa e abaixe a trava do conector que prende o cabo ao conector.
 2. Alinhe os ganchos embaixo da tampa do controle central e encaixe a tampa no lugar.
 3. Vire o computador e recoloque o parafuso que prende a tampa do controle central à base do computador.
 4. Deslize a bateria no compartimento até ouvir um clique indicando que ela está encaixada.
-

[Voltar à página do Índice](#)

[Voltar à página do Índice](#)

Placa carregadora

Manual de Serviço do Dell™ Studio 1735/1737

- [Como remover a placa carregadora](#)
- [Como recolocar a placa carregadora](#)

⚠️ ADVERTÊNCIA: Antes de trabalhar na parte interna do computador, siga as instruções de segurança fornecidas com o computador. Para obter mais informações sobre as práticas de segurança recomendadas, consulte a página inicial sobre conformidade normativa em www.dell.com/regulatory_compliance.

- ➡️ **AVISO:** Para evitar descarga eletrostática, elimine a eletricidade estática do seu corpo usando uma pulseira de aterramento ou tocando periodicamente em uma superfície metálica sem pintura (por exemplo, um conector na parte de trás do computador).
- ➡️ **AVISO:** Para evitar danos à placa de sistema, remova a bateria do compartimento antes de começar a trabalhar na parte interna do computador.

Como remover a placa carregadora

1. Execute os procedimentos descritos em [Antes de começar](#).
2. Se houver placas instaladas, pressione e ejeite-as do slot ExpressCard e do leitor de cartão de memória 8 em 1.
3. Remova os módulos de memória e as miniplacas instaladas (consulte [Memória](#) e [Placas de comunicação](#)).
4. Siga as instruções descritas em [Como remover a placa de sistema](#).
5. Remova os dois parafusos que prendem a placa carregadora à base do computador.

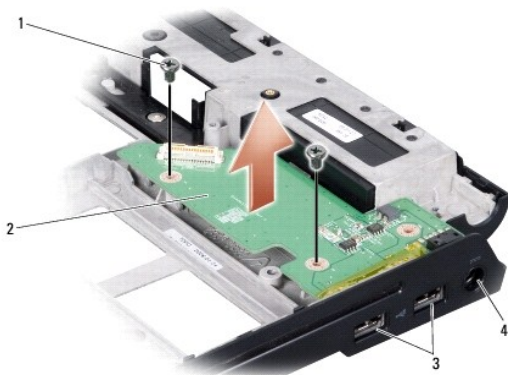

1	parafuso (2)	2	placa carregadora
3	conector USB (2)	4	conector do adaptador CA

6. Levante a placa carregadora, puxando-a para fora do computador.

Como recolocar a placa carregadora

1. Coloque a placa carregadora na base do computador.
2. Recoloque os dois parafusos que prendem a placa carregadora à base do computador.
3. Siga as instruções descritas em [Como recolocar a placa de sistema](#).

[Voltar à página do Índice](#)

[Voltar à página do Índice](#)

Bateria de célula tipo moeda

Manual de Serviço do Dell™ Studio 1735/1737

- [Como remover a bateria de célula tipo moeda](#)
- [Como recolocar a bateria de célula tipo moeda](#)

⚠️ ADVERTÊNCIA: Antes de trabalhar na parte interna do computador, siga as instruções de segurança fornecidas com o computador. Para obter mais informações sobre as práticas de segurança recomendadas, consulte a página inicial sobre conformidade normativa em www.dell.com/regulatory_compliance.

- ➡️ **AVISO:** Para evitar descarga eletrostática, elimine a eletricidade estática do seu corpo usando uma pulseira de aterramento ou tocando periodicamente em uma superfície metálica sem pintura (por exemplo, um conector na parte de trás do computador).
- ➡️ **AVISO:** Para evitar danos à placa de sistema, remova a bateria de seu compartimento antes de começar a trabalhar na parte interna do computador.

Como remover a bateria de célula tipo moeda

1. Execute os procedimentos descritos em [Antes de começar](#).
2. Vire o computador e remova a tampa da base (consulte [Como remover a tampa da base](#)).



1 | bateria de célula tipo moeda

3. Use uma haste plástica para empurrar a bateria de célula para frente e liberá-la do seu compartimento.

Como recolocar a bateria de célula tipo moeda

1. Recoloque a bateria de célula com o lado positivo (+) para cima.
2. Recoloque a tampa da base (consulte [Como recolocar a tampa da base](#)).
3. Deslize a bateria no compartimento até ouvir um clique indicando que ela está encaixada.

[Voltar à página do Índice](#)

[Voltar à página do Índice](#)

Processador

Manual de Serviço do Dell™ Studio 1735/1737

- [Como remover o processador](#)
- [Como instalar o processador](#)

⚠️ ADVERTÊNCIA: Antes de trabalhar na parte interna do computador, siga as instruções de segurança fornecidas com o computador.

- ➡️ **AVISO:** Para evitar descarga eletrostática, elimine a eletricidade estática do seu corpo usando uma pulseira de aterramento ou tocando periodicamente em uma superfície metálica sem pintura (por exemplo, um conector na parte de trás do computador).
- ➡️ **AVISO:** Para evitar contato intermitente entre o parafuso do came do soquete ZIF e o processador, pressione para aplicar uma leve pressão ao centro do processador enquanto gira o parafuso.
- ➡️ **AVISO:** Para evitar danos ao processador, segure a chave de fenda de forma que fique perpendicular ao processador quando girar o parafuso do came.

Como remover o processador

1. Siga as instruções descritas em [Antes de começar](#).
 2. Vire o computador e remova a tampa da base (consulte [Como remover a tampa da base](#)).
 3. Remova o dissipador de calor do processador (consulte [Como remover o dissipador de calor do processador](#)).
 - ➡️ **AVISO:** Quando remover o processador, puxe-o diretamente para cima. Tenha cuidado para não entortar os pinos do processador.
 - ➡️ **AVISO:** Para evitar contato intermitente entre o parafuso do came do soquete ZIF e o processador, pressione para aplicar uma leve pressão ao centro do processador enquanto gira o parafuso do came.
 4. Para soltar o soquete ZIF, use uma chave de fenda pequena e gire o parafuso do came do soquete ZIF no sentido anti-horário.
- O parafuso do soquete do came do soquete ZIF prende o processador à placa de sistema. Observe a seta no parafuso do came do soquete ZIF.

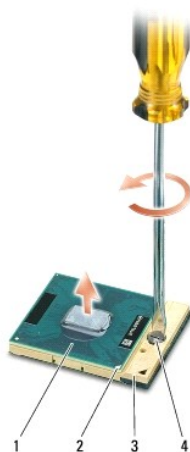

1	processador	2	canto do pino 1 do processador	3	soquete ZIF
4	parafuso do came do soquete ZIF				

5. Use uma ferramenta de extração para remover o processador.

Como instalar o processador

- ➡ **AVISO:** Certifique-se de que a trava esteja na posição totalmente aberta antes de encaixar o módulo do processador. Não é necessário aplicar força para encaixar o processador no soquete ZIF.
- ➡ **AVISO:** Se o processador não estiver assentado corretamente, isso pode criar uma conexão intermitente ou provocar dano permanente ao processador e ao soquete ZIF.

1. Alinhe o canto do pino 1 do processador de modo que ele aponte para o triângulo no soquete ZIF e insira o processador no soquete.

Quando o processador está assentado corretamente, todos os quatro cantos se alinham no mesmo nível. Se um ou mais cantos do processador estiver (em) mais alto(s) que os outros, isso significa que o processador não está encaixado corretamente.

- ➡ **AVISO:** Para evitar contato intermitente entre o parafuso do came do soquete ZIF e o processador, pressione para aplicar uma leve pressão ao centro do processador enquanto gira o parafuso.

2. Aperte o soquete ZIF girando o parafuso do came no sentido horário para prender o processador à placa de sistema.
3. Retire a película protetora localizada atrás da almofada de resfriamento e cole a almofada sobre a parte do dissipador de calor que cobre o processador.
4. Recoloque o dissipador de calor do processador (consulte [Como instalar o dissipador de calor do processador](#)).
5. Recoloque a tampa da base (consulte [Como recolocar a tampa da base](#)).
6. Deslize a bateria no compartimento até ouvir um clique indicando que ela está encaixada.
7. Atualize o BIOS usando o CD do programa de atualização do flash BIOS. Consulte [Como atualizar o BIOS](#).

[Voltar à página do Índice](#)

[Voltar à página do Índice](#)

Dissipador de calor do processador

Manual de Serviço do Dell™ Studio 1735/1737

- [Como remover o dissipador de calor do processador](#)
- [Como instalar o dissipador de calor do processador](#)

⚠ ADVERTÊNCIA: Antes de trabalhar na parte interna do computador, siga as instruções de segurança fornecidas com o computador.

👉 AVISO: Para evitar descarga eletrostática, elimine a eletricidade estática do seu corpo usando uma pulseira de aterramento ou tocando periodicamente em uma superfície metálica sem pintura (por exemplo, um conector na parte de trás do computador).

Como remover o dissipador de calor do processador

1. Siga as instruções descritas em [Antes de começar](#).
2. Vire o computador e remova a tampa da base (consulte [Como remover a tampa da base](#)).
3. Solte os quatro parafusos prisioneiros que prendem o dissipador de calor à placa de sistema.

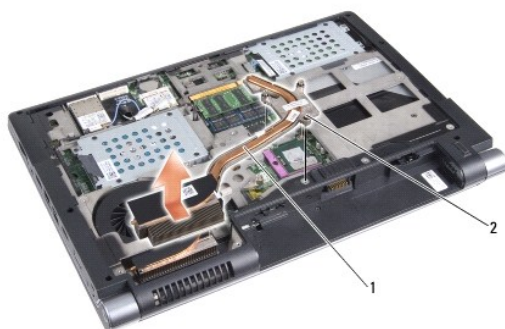

1	dissipador de calor do processador	2	parafuso prisioneiro (3)
---	------------------------------------	---	--------------------------

4. Retire do computador o dissipador de calor do processador.

Como instalar o dissipador de calor do processador

⚠ ADVERTÊNCIA: Antes de trabalhar na parte interna do computador, siga as instruções de segurança fornecidas com o computador.

👉 AVISO: Para evitar danos a componentes internos do computador, descarregue a eletricidade estática do seu corpo antes de tocar em qualquer componente eletrônico. Você pode fazer isso tocando em uma superfície metálica não pintada.

🔍 NOTA: A almofada original pode ser reutilizada se o processador e o dissipador de calor originais forem reinstalados juntos. Se o processador ou o dissipador de calor for trocado, use a almofada térmica fornecida no kit para garantir que haja conectividade térmica.

🔍 NOTA: Esse procedimento presume que você já tenha removido o dissipador de calor do processador e que esteja preparado para trocá-lo.

1. Retire o protetor da almofada térmica e cole-a na parte do dissipador de calor que cobre o processador.
2. Coloque o dissipador de calor do processador na placa de sistema.
3. Aperte os três parafusos prisioneiros que prendem o dissipador de calor à placa de sistema.
4. Recoloque a tampa da base (consulte [Como recolocar a tampa da base](#)).
5. Deslize a bateria no compartimento até ouvir um clique indicando que ela está encaixada.

[Voltar à página do Índice](#)

[Voltar à página do Índice](#)

Tela

Manual de Serviço do Dell™ Studio 1735/1737

- [Conjunto da tela](#)
- [Bisel da tela](#)
- [Como remover o painel da tela](#)
- [Cabo do painel da tela](#)
- [Placa inversora da tela](#)
- [Dobradiças da tela](#)

⚠️ ADVERTÊNCIA: Antes de trabalhar na parte interna do computador, siga as instruções de segurança fornecidas com o computador. Para obter mais informações sobre as práticas de segurança recomendadas, consulte a página inicial sobre conformidade normativa em www.dell.com/regulatory_compliance.

⚡ **AVISO:** Para evitar descarga eletrostática, elimine a eletricidade estática do seu corpo usando uma pulseira de aterramento ou tocando periodicamente em uma superfície metálica sem pintura (por exemplo, um conector na parte de trás do computador).

🔋 **AVISO:** Para evitar danos à placa de sistema, remova a bateria de seu compartimento antes de começar a trabalhar na parte interna do computador.

Conjunto da tela

Como remover o conjunto da tela

1. Siga as instruções descritas em [Antes de começar](#).
2. Remova a tampa do controle central (consulte [Como remover a tampa do controle central](#)).
3. Vire o computador e remova a tampa da base (consulte [Como remover a tampa da base](#)).
4. Remova os cabos das miniplacas, se for o caso (consulte [Miniplacas sem fio](#)).
5. Preste atenção no roteamento dos cabos e desaloje com cuidado os cabos da antena da miniplaca de suas guias de roteamento.

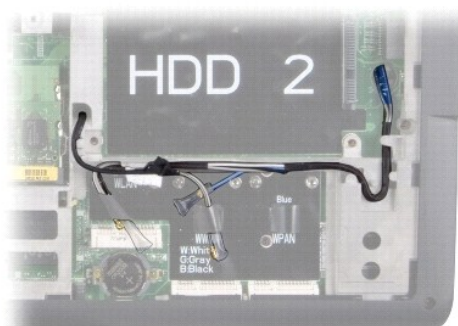

6. Vire o computador com a parte de baixo voltada para cima.
7. Remova o teclado (consulte [Como remover o teclado](#)).
8. Preste atenção no roteamento dos cabos e solte com cuidado os cabos da antena da miniplaca de suas guias de roteamento e retire os cabos através da placa de sistema de modo que eles fiquem separados da base do computador.
9. Puxe a aba do cabo da tela para desconectá-lo do respectivo conector na placa de sistema.
10. Desconecte da placa de sistema o cabo da câmera opcional e o conector do cabo da placa Wi-Fi Sniffer/botão liga-desliga.

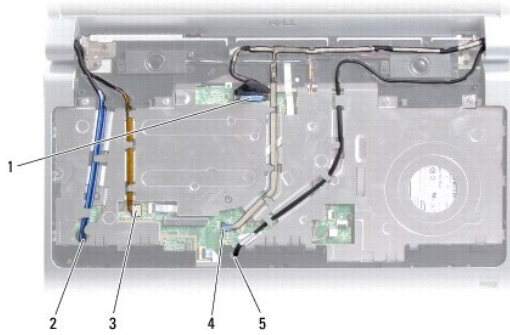

1	aba de puxar do cabo da tela	2	abertura para o roteamento do cabo de WPAN/WWAN
3	conector do cabo da placa Wi-Fi Sniffer/botão liga-desliga	4	aba de puxar do cabo da câmera (opcional)
5	abertura para o roteamento do cabo de WLAN		

11. Preste atenção no roteamento do cabo e solte com cuidado os cabos da antena da miniplaca de suas guias de roteamento.

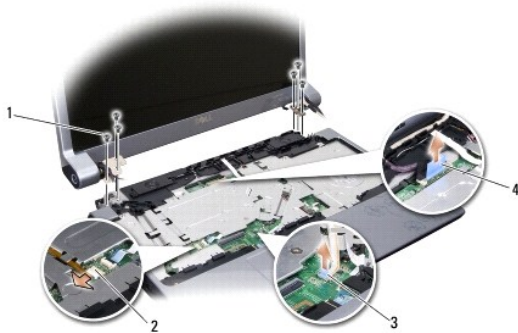

1	parafuso (3 em cada lado; total de 6)	2	conector do cabo da placa Wi-Fi Sniffer/botão liga-desliga
3	aba de puxar do cabo da câmera (opcional)	4	aba de puxar do cabo da tela

12. Remova os três parafusos de cada lado do conjunto da tela.

13. Remova o conjunto da tela

Como recolocar o conjunto da tela

1. Coloque o conjunto da tela na posição e recoloque os três parafusos em cada lado.
2. Roteie o cabo da câmera opcional, o cabo da placa Wi-Fi Sniffer/botão liga-desliga e o cabo da tela através das guias de roteamento e conecte os conectores do cabo à placa de sistema.
3. Preste atenção no roteamento do cabo e deslize com cuidado os cabos da antena da miniplaca através da placa de sistema e dentro de suas guias de roteamento.
4. Recoloque o teclado (consulte [Como recolocar o teclado](#)).
5. Recoloque a tampa do controle central (consulte [Como recolocar a tampa do controle central](#)).
6. Vire o computador com a parte de baixo voltada para cima.
7. Preste atenção no roteamento do cabo e insira com cuidado os cabos da antena da miniplaca nas respectivas guias de roteamento.

8. Reconecte os cabos das miniplacas, se for o caso (consulte [Miniplacas sem fio](#)).
 9. Recoloque a tampa da base (consulte [Como recolocar a tampa da base](#)).
 - ➔ **AVISO:** Antes de ligar o computador, recoloque todos os parafusos e verifique se nenhum parafuso foi esquecido dentro do computador. A negligência no cumprimento desta instrução pode resultar em danos ao computador.
 10. Deslize a bateria no compartimento até ouvir um clique indicando que ela está encaixada.
-

Bisel da tela

Como remover bisel da tela

- ➔ **AVISO:** O bisel da tela é extremamente frágil. Tenha cuidado ao removê-lo para evitar danos à mesma.
1. Siga as instruções descritas em [Conjunto da tela](#).
2. Com as pontas dos dedos, levante com cuidado a borda interna do bisel da tela.
3. Remova o bisel.



1 | bisel da tela

Como recolocar o bisel da tela

1. Realinhe o bisel sobre o painel da tela e encaixe-o com cuidado.
 2. Siga as instruções descritas em [Como recolocar o conjunto da tela](#).
-

Remoção do painel da tela

Como remover o painel da tela

1. Siga as instruções descritas em [Conjunto da tela](#).
2. Remova o bisel da tela (consulte [Bisel da tela](#)).
3. Remova os seis parafusos que prendem o painel da tela.

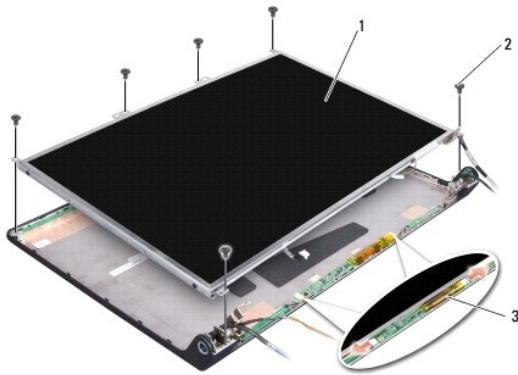

1	painel da tela	2	parafuso (6)
3	placa inversora		

4. Desconecte os cabos dos conectores em cada extremidade da placa inversora.
5. Remova o painel da tela.
6. Remova os quatro parafusos (dois em cada lado) que prendem os suportes do painel ao painel da tela

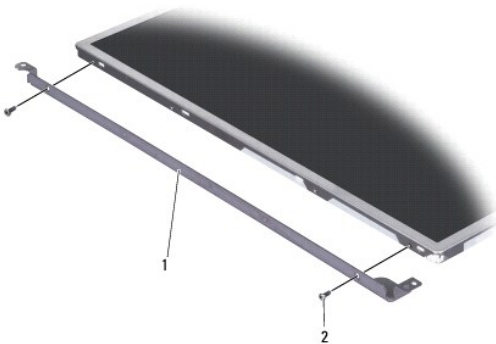

1	suporte do painel da tela (1 esquerdo, 1 direito)	2	parafuso (4 totais; 2 em cada lado)
---	---	---	-------------------------------------

Como recolocar o painel da tela

1. Recoloque os dois parafusos em cada lado do painel da tela para conectar o suporte da tela ao painel.
2. Alinhe o painel da tela com a parte traseira da tela e conecte os cabos aos conectores de cada lado da placa inversora.
3. Recoloque os seis parafusos para prender o painel da tela à tampa da tela
4. Recoloque o bisel da tela (consulte [Como recolocar o bisel da tela](#)).
5. Siga as instruções descritas em [Como recolocar o conjunto da tela](#).

Cabo do painel da tela

Como remover o cabo do painel da tela

 **NOTA:** Os cabos e os conectores do painel da tela podem ser diferentes dependendo do painel que você solicitou.

1. Siga as instruções descritas em [Conjunto da tela](#).
2. Remova o bisel da tela (consulte [Bisel da tela](#)).
3. Remova o painel da tela (consulte [Como remover o painel da tela](#)).
4. Vire o painel da tela e coloque-o sobre uma superfície limpa.

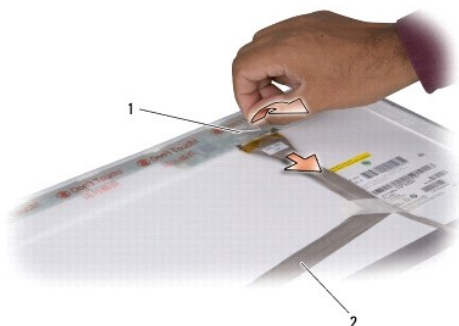

1	fita	2	cabo da tela
---	------	---	--------------

5. Levante o adesivo que prende o cabo da tela ao conector no topo e desconecte o cabo do conector.

Como recolocar o cabo do painel da tela

1. Reconecte o cabo da tela ao conector na parte superior e prenda-o com a fita.
2. Recoloque o painel da tela (consulte [Como recolocar o painel da tela](#)).
3. Recoloque a tampa frontal da tela (consulte [Como recolocar o bisel da tela](#)).
4. Siga as instruções descritas em [Como recolocar o conjunto da tela](#).

Placa inversora da tela

Como remover a placa inversora da tela

1. Siga as instruções descritas em [Conjunto da tela](#).
2. Remova o bisel da tela (consulte [Bisel da tela](#)).
3. Desconecte os cabos dos conectores em cada extremidade da placa inversora.

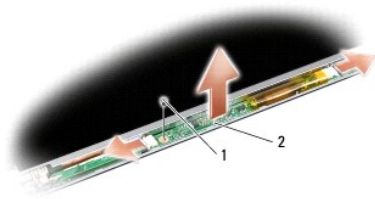

1	parafuso	2	placa inversora
---	----------	---	-----------------

4. Remova o parafuso que prende a placa inversora e levante-a para removê-la do conjunto da tela.

Como instalar a placa inversora da tela

1. Recoloque o parafuso que prende a placa inversora
 2. Conecte os cabos dos conectores em cada extremidade da placa inversora.
 3. Recoloque o bisel da tela (consulte [Como recolocar o bisel da tela](#)).
 4. Siga as instruções descritas em [Como recolocar o conjunto da tela](#).
-

Dobradiças da tela

Como remover as dobradiças da tela

1. Siga as instruções descritas em [Conjunto da tela](#).
2. Remova o bisel da tela (consulte [Bisel da tela](#)).
3. Remova o painel da tela (consulte [Como remover o painel da tela](#)).
4. Remova os quatro parafusos (dois em cada lado) que prendem as dobradiças da tampa da tela e remova as dobradiças.

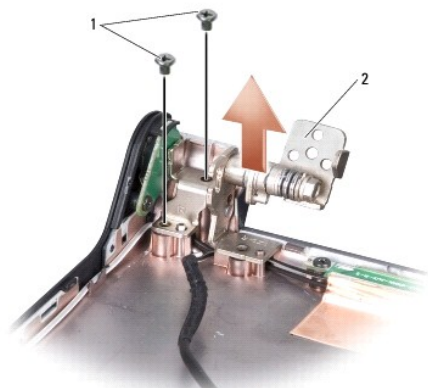

1	parafuso (4 totais; 2 em cada lado)	2	dobradiça (1 esquerdo, 1 direito)
---	-------------------------------------	---	-----------------------------------

Como recolocar as dobradiças da tela

1. Recoloque as dobradiças e recolque os quatro parafusos (dois em cada lado) que prendem as dobradiças à tampa da tela.
2. Recoloque o painel da tela (consulte [Como recolocar o painel da tela](#)).
3. Recoloque o bisel da tela (consulte [Como recolocar o bisel da tela](#)).
4. Siga as instruções descritas em [Como recolocar o conjunto da tela](#).

[Voltar à página do Índice](#)

[Voltar à página do Índice](#)

Ventilador

Manual de Serviço do Dell™ Studio 1735/1737

- [Como remover o ventilador](#)
- [Como instalar o ventilador](#)

⚠ ADVERTÊNCIA: Antes de trabalhar na parte interna do computador, siga as instruções de segurança fornecidas com o computador.

👉 AVISO: Para evitar descarga eletrostática, elimine a eletricidade estática do seu corpo usando uma pulseira de aterramento ou tocando periodicamente em uma superfície metálica sem pintura (por exemplo, um conector na parte de trás do computador).

Como remover o ventilador

1. Siga as instruções descritas em [Antes de começar](#).
2. Siga as instruções descritas em [Como remover a placa de sistema](#).
3. Remova o parafuso que prende o ventilador à base do computador.

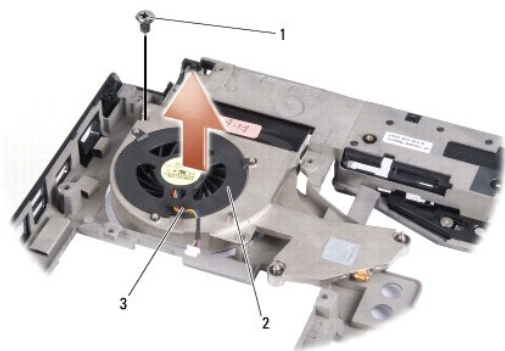

1	parafuso	2	ventilador
3	cabo do ventilador		

4. Levante o ventilador com o cabo para retirá-lo do computador.
-

Como instalar o ventilador

⚠ ADVERTÊNCIA: Antes de trabalhar na parte interna do computador, siga as instruções de segurança fornecidas com o computador.

👉 AVISO: Para evitar danos a componentes internos do computador, descarregue a eletricidade estática do seu corpo antes de tocar em qualquer componente eletrônico. Você pode fazer isso tocando em uma superfície metálica não pintada.

📌 NOTA: Esse procedimento presume que você já tenha removido o ventilador e que esteja preparado trocá-lo.

1. Coloque o ventilador, bem como o cabo, na base do computador.
 2. Recoloque o parafuso que prende o ventilador à base do computador.
 3. Siga as instruções descritas em [Como recolocar a placa de sistema](#).
-

[Voltar à página do Índice](#)

[Voltar à página do Índice](#)

Disco rígido

Manual de Serviço do Dell™ Studio 1735/1737

- [Como remover o disco rígido](#)
- [Como trocar o disco rígido](#)

- ⚠ **ADVERTÊNCIA:** Se você precisar remover o disco rígido do computador enquanto a unidade estiver quente, *não toque* na caixa metálica do mesmo.
- ⚠ **ADVERTÊNCIA:** Antes de trabalhar na parte interna do computador, siga as instruções de segurança fornecidas com o computador. Para obter mais informações sobre as práticas de segurança recomendadas, consulte a página inicial sobre conformidade normativa em www.dell.com/regulatory_compliance.
- ➡ **AVISO:** Para evitar a perda de dados, desligue o computador (consulte [Como desligar o computador](#)) antes de remover o disco rígido. Não remova o disco rígido quando o computador estiver ligado ou no estado de economia de energia.
- ➡ **AVISO:** As unidades de disco rígido são extremamente frágeis. Tenha cuidado ao manuseá-las.
- ➡ **AVISO:** Somente um técnico credenciado deve executar reparos no computador. Danos decorrentes de mão-de-obra não autorizada pela Dell não serão cobertos pela garantia.
- ➡ **AVISO:** Ao desconectar um cabo, puxe-o pelo conector ou pela respectiva aba de puxar e nunca pelo próprio cabo. Alguns cabos têm conectores com presilhas de travamento. Se for desconectar esse tipo de cabo, pressione as presilhas antes de desconectar o cabo. Uma vez separados, mantenha os conectores alinhados uniformemente para evitar entortar os pinos. Além disso, antes de conectar um cabo, verifique se ambos os conectores estão corretamente orientados e alinhados.
- 📌 **NOTA:** A Dell não garante a compatibilidade com discos rígidos de terceiros nem dá suporte a esses discos.
- 📌 **NOTA:** Se você estiver instalando um disco rígido de um fornecedor diferente da Dell, será preciso instalar um sistema operacional, drivers e utilitários no novo disco rígido (consulte *Guia de tecnologia Dell*).

Como remover o disco rígido

1. Execute os procedimentos descritos em [Antes de começar](#).
2. Vire o computador e remova a tampa da base (consulte [Como remover a tampa da base](#)).
3. Desconecte o disco rígido do conector da placa de sistema.
 - 1 Para o disco rígido 1:
 - Remova os quatro parafusos que prendem o conjunto do disco rígido à base do computador.
 - Puxe a aba azul do cabo conectado à placa de sistema para desconectar o cabo.
 - Puxe a aba preta para retirar o conjunto do disco rígido do computador.

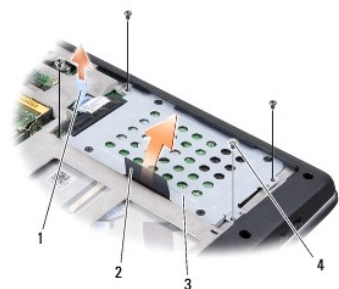

1	aba de puxar azul	2	aba de puxar preta
3	conjunto do disco rígido	4	parafusos (4)

- Puxe a placa intermediária para desconectar o disco rígido.

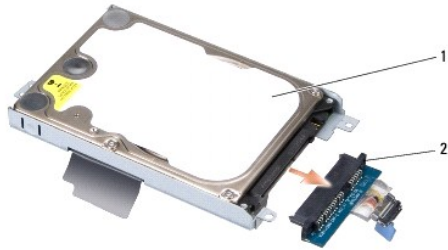

1	disco rígido	2	placa intermédia
---	--------------	---	------------------

- o Remova os quatro parafusos M3 x 3 mm que prendem o compartimento de disco rígido ao disco rígido.

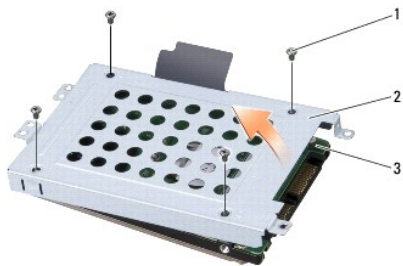

1	parafusos M2 x 3 mm (4)	2	compartimento de disco rígido
3	disco rígido		

- Para o disco rígido 2:

- o Remova os quatro parafusos que prendem o conjunto do disco rígido à base do computador.
- o Puxe a aba preta no disco rígido para desconectá-lo do conector da placa de sistema e retirar o conjunto do disco rígido do computador.

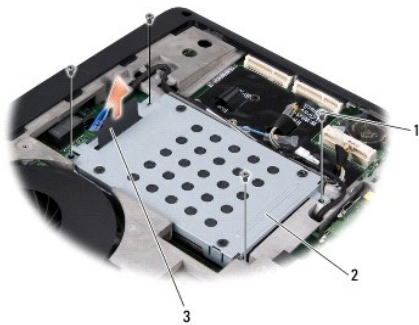

1	parafusos (4)	2	conjunto da unidade de disco rígido
3	aba de puxar preta		

- o Remova os quatro parafusos M3 x 3 mm que prendem o compartimento de disco rígido ao disco rígido.

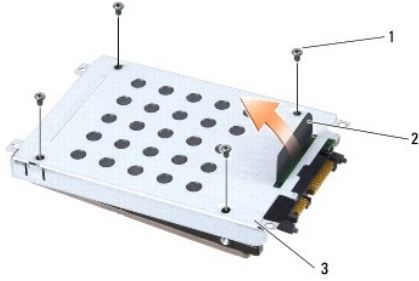

1	parafusos M2 x 3 mm (4)	2	aba de puxar preta
3	compartimento de disco rígido		

- o Puxe a placa intermediária para desconectá-la do disco rígido.



1	disco rígido	2	placa intermediária
---	--------------	---	---------------------

4. Remova do disco rígido o respectivo compartimento.

➔ **AVISO:** Quando a unidade de disco rígido não estiver no computador, guarde-a na embalagem protetora antiestática (consulte "Proteção contra descargas eletrostáticas" no Guia de informações do produto).

Como trocar o disco rígido

1. Remova a nova unidade da embalagem.

Guarde a embalagem original para usar no armazenamento ou remessa do disco rígido.

2. Instale o disco rígido no compartimento.

- 1 Para o disco rígido 1:

- o Recoloque os quatro parafusos M3 x 3 mm que prendem o compartimento de disco rígido ao disco rígido.
- o Conecte a placa intermediária ao disco rígido.
- o Recoloque os quatro parafusos que prendem o conjunto do disco rígido à base do computador.
- o Conecte o cabo com a aba azul ao conector da placa de sistema.

- 1 Para o disco rígido 2:

➔ **AVISO:** Exerça pressão firme e uniforme para encaixá-lo. Se forçar demais, você pode danificar o conector.

- o Conecte a placa intermediária ao disco rígido.
- o Recoloque os quatro parafusos M3 x 3 mm que prendem o compartimento de disco rígido ao disco rígido.

3. Recoloque a tampa da base (consulte [Como recolocar a tampa da base](#)).

➔ **AVISO:** Antes de ligar o computador, recoloque todos os parafusos e verifique se nenhum parafuso foi esquecido dentro do computador. A negligência no cumprimento desta instrução pode resultar em danos ao computador.

4. Deslize a bateria no compartimento até ouvir um clique indicando que ela está encaixada.
 5. Instale o sistema operacional do computador, conforme a necessidade (consulte o *Guia de tecnologia Dell*).
 6. Instale os drivers e utilitários do computador, conforme necessário (consulte o *Guia de Tecnologia Dell*).
-

[Voltar à página do Índice](#)

[Voltar à página do Índice](#)

Teclado

Manual de Serviço do Dell™ Studio 1735/1737

- [Como remover o teclado](#)
- [Como recolocar o teclado](#)

⚠️ ADVERTÊNCIA: Antes de trabalhar na parte interna do computador, siga as instruções de segurança fornecidas com o computador. Para obter mais informações sobre as práticas de segurança recomendadas, consulte a página inicial sobre conformidade normativa em www.dell.com/regulatory_compliance.

- ➡️ **AVISO:** Para evitar descarga eletrostática, elimine a eletricidade estática do seu corpo usando uma pulseira de aterramento ou tocando periodicamente em uma superfície metálica sem pintura (por exemplo, um conector na parte de trás do computador).
- ➡️ **AVISO:** Para evitar danos à placa de sistema, remova a bateria do seu compartimento antes de começar a trabalhar na parte interna do computador.

Como remover o teclado

1. Execute os procedimentos descritos em [Antes de começar](#).
2. Remova a tampa de controle central (consulte [Como remover a tampa do controle central](#)).
3. Solte a borda do teclado com uma haste plástica.



1 borda do teclado

4. Retire a borda do teclado do computador.
5. Remova os quatro parafusos da parte superior do teclado.
- ➡️ **AVISO:** Os revestimentos de teclas são frágeis, desalojam-se com facilidade e a recolocação dos mesmos é muito demorada. Cuidado ao remover e manusear o teclado.
6. Deslize com cuidado o teclado para fora do computador e vire-o conforme mostra a ilustração. Não puxe o teclado com força.
- ➡️ **AVISO:** Use de extremo cuidado ao remover e manusear o teclado. Você pode arranhar o painel da tela se não seguir esta instrução.



1	parafuso (4)	2	teclado
3	aba do teclado (6)	4	trava do conector
5	cabo do teclado		

7. Solte a trava do conector que prende o cabo do teclado ao conector na placa de sistema e remova o cabo.
8. Retire o teclado do computador.

Como recolocar o teclado

1. Deslize o cabo do teclado dentro do conector na placa de sistema e puxe para baixo a trava do conector que prende o cabo do teclado à placa de sistema.
2. Alinhe as guias da parte de baixo do teclado com as aberturas do apoio para os pulsos e deslize o teclado por baixo do apoio para os pulsos.
- ➡ **AVISO:** Os revestimentos de teclas são frágeis, desalojam-se com facilidade e a recolocação dos mesmos é muito demorada. Cuidado ao remover e manusear o teclado.
3. Recoloque os quatro parafusos da parte superior do teclado.
4. Alinhe os ganchos embaixo da borda do teclado e encaixe-o no lugar.
5. Recoloque a tampa de controle central (consulte [Como recolocar a tampa do controle central](#)).
6. Deslize a bateria no compartimento até ouvir um clique indicando que ela está encaixada.

[Voltar à página do Índice](#)

[Voltar à página do Índice](#)

Memória

Manual de Serviço do Dell™ Studio 1735/1737

- [Como remover módulo\(s\) de memória](#)
- [Como instalar módulos de memória](#)

⚠️ ADVERTÊNCIA: Antes de trabalhar na parte interna do computador, siga as instruções de segurança fornecidas com o computador. Para obter mais informações sobre as práticas de segurança recomendadas, consulte a página inicial sobre conformidade normativa em www.dell.com/regulatory_compliance.

Você pode aumentar a memória do computador instalando módulos de memória na placa de sistema. Consulte as "Especificações" no *Guia de Referência Rápida* para obter informações sobre a memória compatível com o computador. Instale apenas os módulos de memória fabricados para o seu computador.

📌 NOTA: Os módulos de memória adquiridos da Dell são cobertos pela garantia do computador.

O seu computador tem dois soquetes SODIMM acessíveis pelo usuário e ambos são acessados pela parte inferior do computador. O módulo de memória DIMM B está localizado diretamente acima do módulo de memória DIMM A localizado na parte inferior do computador.

➡️ AVISO: Se for necessário instalar módulos de memória em dois conectores, instale um módulo de memória no conector "DIMM A" antes de instalar um módulo no conector "DIMM B."

Como remover módulo(s) de memória

➡️ AVISO: Para evitar descarga eletrostática, elimine a eletricidade estática do seu corpo usando uma pulseira de aterramento ou tocando periodicamente em uma superfície metálica sem pintura (por exemplo, um conector na parte de trás do computador).

1. Execute os procedimentos descritos em [Antes de começar](#).
2. Vire o computador e remova a tampa da base (consulte [Como remover a tampa da base](#)).



1	módulo de memória DIMM B	2	módulo de memória DIMM A
---	--------------------------	---	--------------------------

➡️ AVISO: Para evitar danos no conector do módulo de memória, não use ferramentas para afastar as presilhas que prendem o módulo.

3. Use as pontas dos dedos para afastar cuidadosamente os cliques de fixação de cada extremidade do conector do módulo de memória até que o módulo se solte.
4. Retire o módulo do conector.

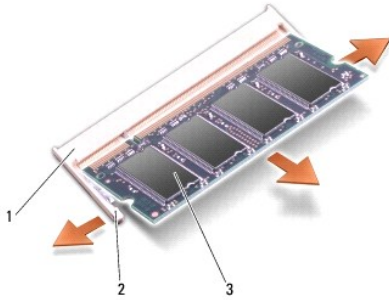

1	conector do módulo de memória	2	clipes de fixação (2)
3	módulo de memória		

Como instalar módulos de memória

➡ **AVISO:** Para evitar descarga eletrostática, elimine a eletricidade estática do seu corpo usando uma pulseira de aterramento ou tocando periodicamente em uma superfície metálica sem pintura (por exemplo, um conector na parte de trás do computador).

1. Alinhe o entalhe no conector da borda do módulo com a aba no slot do conector.
2. Insira o módulo com firmeza na abertura em um ângulo de 45 graus e abaixe-o até ouvir um clique indicando que ele está encaixado. Se não sentir o clique, remova o módulo e reinstale-o.

🔍 **NOTA:** Se o módulo de memória não estiver instalado corretamente, o computador poderá não inicializar.

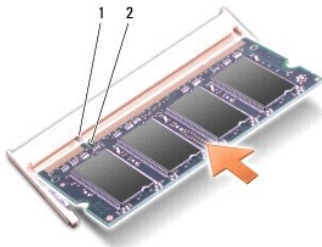

1	aba	2	entalhe
---	-----	---	---------

➡ **AVISO:** Se a tampa estiver difícil de fechar, remova o módulo e reinstale-o. Se o fechamento for forçado, o computador poderá ser danificado.

3. Recoloque a tampa da base (consulte [Como recolocar a tampa da base](#)).
4. Insira a bateria no respectivo compartimento ou conecte o adaptador CA ao seu computador e a uma tomada elétrica.
5. Ligue o computador.

Durante a inicialização, o computador detecta a memória adicional e atualiza automaticamente as informações de configuração do sistema.

Para confirmar a quantidade de memória instalada no computador, clique em Iniciar → Ajuda e suporte → **Informações do sistema Dell**.

[Voltar à página do Índice](#)

[Voltar à página do Índice](#)

Microfone

Manual de Serviço do Dell™ Studio 1735/1737

- [Como remover o microfone](#)
- [Como recolocar o microfone](#)

⚠️ ADVERTÊNCIA: Antes de trabalhar na parte interna do computador, siga as instruções de segurança fornecidas com o computador. Para obter mais informações sobre as práticas de segurança recomendadas, consulte a página inicial sobre conformidade normativa em www.dell.com/regulatory_compliance.

➡️ AVISO: Para evitar a descarga eletrostática, aterre-se usando uma pulseira de aterramento ou tocando periodicamente em uma superfície metálica sem pintura (por exemplo, o painel traseiro) no computador.

Como remover o microfone

1. Siga as instruções descritas em [Antes de começar](#).
2. Pressione e ejete, se houver, as placas instaladas no slot ExpressCard e no leitor de cartão de memória 8 em 1.
3. Remova os módulos de memória e as miniplacas instaladas (consulte [Memória](#) e [Placas de comunicação](#)).
4. Siga as instruções descritas em [Como remover o apoio para os pulsos](#).
5. Desconecte o conector do cabo do microfone.
6. Remova o microfone da base do computador.

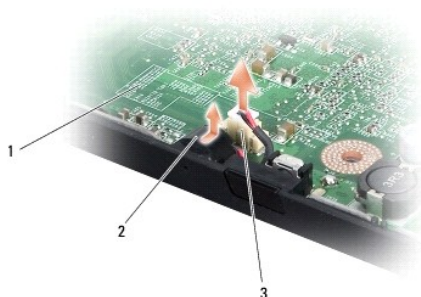

1	placa de sistema	2	microfone
3	conector do cabo de microfone		

Como recolocar o microfone

1. Coloque o microfone na base do computador.
2. Conecte o cabo do microfone ao conector na placa de sistema.
3. Siga as instruções descritas em [Como recolocar o apoio para os pulsos](#).
4. Reinstale os módulos de memória e as miniplacas, se for o caso.
5. Reinstale todas as placas removidas nos slots de placas ExpressCard e 8 em 1.

➡️ AVISO: Antes de ligar o computador, recoloque todos os parafusos e verifique se nenhum parafuso foi esquecido dentro do computador. A negligência no cumprimento desta instrução pode resultar em danos ao computador.

[Voltar à página do Índice](#)

[Voltar à página do Índice](#)

Placas de comunicação

Manual de Serviço do Dell™ Studio 1735/1737

- [Placa SIM \(Subscriber Identity Module\)](#)
- [Miniplacas sem fio](#)

Placa SIM (Subscriber Identity Module)

As placas SIM (Subscriber Identity Module [Módulo de identidade do assinante]) identificam os usuários exclusivamente através do IMSI (International Mobile Subscriber Identity (Identidade internacional de assinantes de dispositivos móveis)).

Como instalar o módulo SIM

⚠️ ADVERTÊNCIA: Antes de trabalhar na parte interna do computador, siga as instruções de segurança fornecidas com o computador. Para obter mais informações sobre as práticas de segurança recomendadas, consulte a página inicial sobre conformidade normativa em www.dell.com/regulatory_compliance.

📌 NOTA: Somente as placas do tipo GSM (HSDPA) precisam de um SIM. As placas EVDO não usam o módulo SIM.

1. Execute os procedimentos descritos em [Antes de começar](#).
2. No compartimento de bateria, insira a placa SIM.

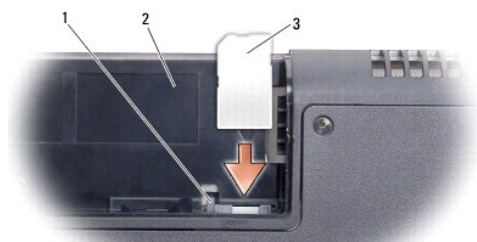

1	barra de ejeção da placa SIM	2	compartimento de bateria
3	placa SIM		

Como remover a placa SIM

1. Pressione a barra de ejeção da placa SIM para soltá-la.
2. Quando ela tiver sido parcialmente ejetada, remova-a do compartimento de bateria.

Miniplacas sem fio

⚠️ ADVERTÊNCIA: Antes de trabalhar na parte interna do computador, siga as instruções de segurança fornecidas com o computador. Para obter mais informações sobre as práticas de segurança recomendadas, consulte a página inicial sobre conformidade normativa em www.dell.com/regulatory_compliance.

🔧 AVISO: Para evitar danos à placa de sistema, remova a bateria do compartimento antes de começar a trabalhar na parte interna do computador.

🔧 AVISO: Somente um técnico credenciado deve executar reparos no computador. Danos decorrentes de mão-de-obra não autorizada pela Dell™ não serão cobertos pela garantia.

📌 NOTA: A Dell não garante a compatibilidade com miniplacas de terceiros nem dá suporte a essas miniplacas.

Se você comprou uma miniplaca sem fio com o computador, ela já vem instalada.

O seu computador suporta três slots de miniplaca:

- 1 dois slots de tamanho completo para miniplaca – para WWAN, WPAN, UWB, Bluetooth
- 1 um slot de meio tamanho para miniplaca – para WLAN

Os tipos de miniplacas suportados são:

- 1 Rede local sem fio (WLAN) — Miniplaca de meio tamanho
- 1 Banda ultralarga (UWB) — Miniplaca de tamanho completo
- 1 Rede móvel de banda larga ou rede sem fio de longa distância (WWAN) — Miniplaca de tamanho completo
- 1 Rede pessoal sem fio (WPAN) ou placa interna com a tecnologia sem fio Bluetooth® — Miniplaca de tamanho completo

 **NOTA:** O computador pode suportar apenas duas miniplacas de tamanho completo e uma miniplaca de meio tamanho de cada vez.

 **NOTA:** O slot WLAN suporta uma miniplaca de meio tamanho

 **NOTA:** Dependendo da configuração do sistema quando ele foi adquirido, um ou mais dos slots pode(m) não ter miniplacas instaladas.

Como remover a miniplaca

1. Siga as instruções descritas em [Antes de começar](#).
2. Vire o computador e remova a tampa da base (consulte [Como remover a tampa da base](#)).

 **AVISO:** Ao desconectar um cabo, puxe-o pelo conector ou pela respectiva aba de puxar e nunca pelo próprio cabo. Alguns cabos possuem conectores com presilhas de travamento. Se for desconectar esse tipo de cabo, pressione as presilhas antes de desconectar o cabo. Uma vez separados, mantenha os conectores alinhados uniformemente para evitar entortar os pinos. Além disso, antes de conectar um cabo, verifique se ambos os conectores estão corretamente orientados e alinhados.

3. Desconecte os cabos da antena da miniplaca.

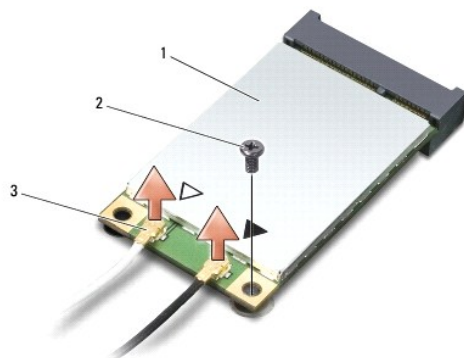

1	miniplaca	2	parafuso de fixação	3	conectores do cabo da antena (2)
---	-----------	---	---------------------	---	----------------------------------

 **NOTA:** Se você estiver removendo uma miniplaca WPAN/UWB, desconecte o cabo azul da antena da miniplaca.

4. Remova o parafuso de fixação que conecta a miniplaca à placa de sistema.
5. Levante a miniplaca para retirá-la do conector da placa de sistema.

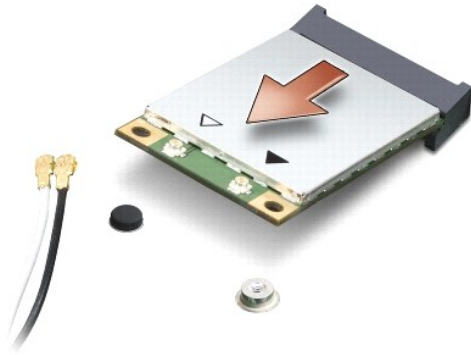

- ➔ **AVISO:** Quando a miniplaca não estiver no computador, guarde-a na embalagem protetora antiestática. Para obter mais informações, consulte "Como se proteger contra descargas eletrostáticas" nas informações de segurança fornecidas com o computador.

Como recolocar a miniplaca

- ➔ **AVISO:** Instale a miniplaca UWB no slot da placa WWAN ou WPAN. Não instale uma miniplaca UWB no slot da placa WLAN. Ao fazê-lo, você poderá causar danos ao seu computador.

1. Remova a nova miniplaca da sua embalagem.

- ➔ **AVISO:** Exerça pressão uniforme para encaixar a placa no lugar. Se forçar demais, você pode danificar o conector.

2. Insira o conector da miniplaca em um ângulo de 45 graus no conector correto da placa de sistema. Por exemplo, o conector da placa WLAN é identificado como **WLAN** e assim por diante.

3. Pressione a outra extremidade da miniplaca dentro do slot na placa de sistema.

4. Recoloque o parafuso de fixação.

5. Conecte os cabos apropriados da antena à miniplaca que você está instalando. A tabela a seguir fornece o esquema de cores do cabo de antena para cada miniplaca suportada pelo computador.

Conectores na miniplaca	Esquema de cores do cabo de antena
WWAN (2 cabos de antena)	
WWAN principal (triângulo branco)	branco com listra cinza
WWAN auxiliar (triângulo preto)	preto com listra cinza
WLAN (2 ou 3 cabos de antena)	
WLAN principal (triângulo branco)	branco
WLAN auxiliar (triângulo preto)	preto
WLAN MIMO (*triângulo cinza)	cinza
WPAN (um cabo de antena)	
WPAN	azul

* WLAN MIMO é opcional e pode não estar disponível em todos os computadores.

- 📌 **NOTA:** O cabo cinza da antena pode não estar disponível em todos os computadores. A presença do cabo cinza da antena no compartimento da miniplaca depende do tipo de tela.

6. Prenda os cabos não utilizados da antena na luva protetora de mylar.

7. Recoloque a tampa da base (consulte [Como recolocar a tampa da base](#)).

8. Deslize a bateria no compartimento até ouvir um clique indicando que ela está encaixada.

9. Instale os drivers e utilitários para o seu computador, conforme necessário. Para obter mais informações, consulte o *Guia de Tecnologia Dell*.

- 📌 **NOTA:** Se você estiver instalando uma placa de comunicação de um fornecedor diferente da Dell, será preciso instalar os drivers e utilitários apropriados. Para obter mais informações, consulte o *Guia de Tecnologia Dell*.

[Voltar à página do Índice](#)

[Voltar à página do Índice](#)

Unidade óptica

Manual de Serviço do Dell™ Studio 1735/1737

- [Como remover a unidade óptica](#)
- [Como recolocar a unidade óptica](#)

⚠️ ADVERTÊNCIA: Antes de trabalhar na parte interna do computador, siga as instruções de segurança fornecidas com o computador. Para obter mais informações sobre as práticas de segurança recomendadas, consulte a página inicial sobre conformidade normativa em www.dell.com/regulatory_compliance.

👉 AVISO: Para evitar a descarga eletrostática, aterre-se usando uma pulseira de aterramento ou tocando periodicamente em uma superfície metálica sem pintura (por exemplo, o painel traseiro) no computador.

Como remover a unidade óptica

1. Siga as instruções descritas em [Antes de começar](#).
2. Siga as instruções descritas em [Como remover o apoio para os pulsos](#).
3. Vire o computador com a parte inferior voltada para cima e remova o parafuso que prende a unidade óptica à base do computador.

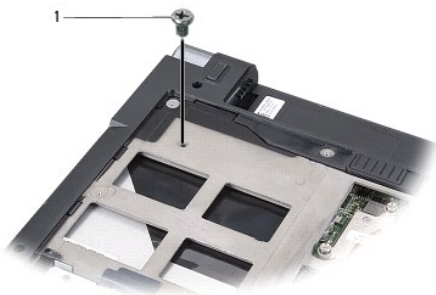

1	parafuso (1)
---	--------------

4. Vire o computador e remova os três parafusos que prendem a unidade óptica à base do computador.

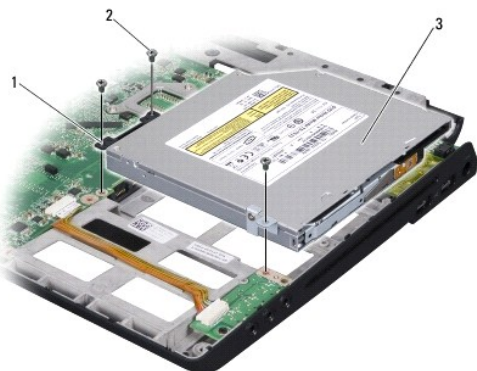

1	placa intermediária	2	parafuso (3)
3	unidade óptica		

5. Retire a unidade da base do computador.

6. Remova a placa intermediária da unidade óptica.
-

Como recolocar a unidade óptica

1. Conecte a placa intermediária à unidade óptica.
 2. Coloque a unidade de volta na posição normal e recoloque os três parafusos que prendem a unidade óptica à base do computador.
 3. Vire o computador com a parte de baixo voltada para cima e recoloque o parafuso que prende a unidade óptica à base do computador.
 4. Coloque o computador de volta na posição normal e siga as instruções mostradas em [Como recolocar o apoio para os pulsos](#).
-

[Voltar à página do Índice](#)

[Voltar à página do Índice](#)

Apoio para os pulsos

Manual de Serviço do Dell™ Studio 1735/1737

- [Como remover o apoio para os pulsos](#)
- [Como recolocar o apoio para os pulsos](#)

⚠️ ADVERTÊNCIA: Antes de trabalhar na parte interna do computador, siga as instruções de segurança fornecidas com o computador. Para obter mais informações sobre as práticas de segurança recomendadas, consulte a página inicial sobre conformidade normativa em www.dell.com/regulatory_compliance.

🔌 AVISO: Para evitar a descarga eletrostática, aterre-se usando uma pulseira de aterramento ou tocando periodicamente em uma superfície metálica sem pintura (por exemplo, o painel traseiro) do computador.

Como remover o apoio para os pulsos

1. Siga as instruções descritas em [Antes de começar](#).
2. Se houver placas instaladas, pressione e eje-as do slot ExpressCard e do leitor de cartão de memória 8 em 1.
3. Remova os módulos de memória e as miniplacas instaladas (consulte [Memória](#) e [Placas de comunicação](#)).
4. Siga as instruções descritas em [Conjunto da tela](#).
5. Vire o computador com a parte de baixo voltada para cima e remova os oito parafusos da base.



6. Retorne o computador à posição normal e remova os quatro parafusos da parte superior do apoio para os pulsos.

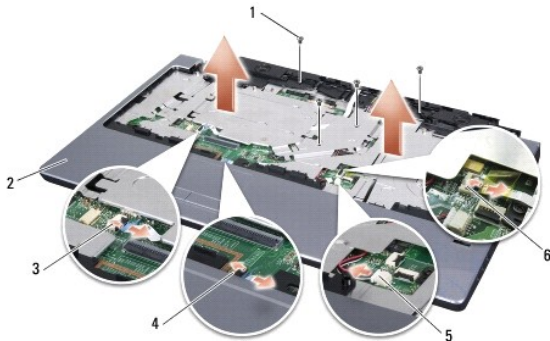

1	parafuso (4)	2	apoio para os pulsos
3	conector do cabo dos botões de controle de multimídia	4	conector do cabo do touch pad
5	conector do cabo do alto-falante	6	conector do cabo do leitor de impressão digital (opcional)

🔌 AVISO: Puxe a aba plástica na parte de cima dos conectores para evitar danificá-los.

7. Desconecte o conector do cabo do alto-falante, o conector do cabo do touch pad, o conector do cabo dos botões de controle de multimídia e o conector do cabo do leitor de impressão digital da placa de sistema.
8. Começando na parte central traseira do apoio para os pulsos, use os dedos para soltá-lo da base do computador, levantando a parte interna do apoio e puxando-o pela parte exterior.

 **AVISO:** Separe cuidadosamente o apoio para os pulsos da base do computador para evitar danos ao mesmo.

Como recolocar o apoio para os pulsos.

1. Alinhe o apoio para os pulsos com a base do computador e encaixe-o cuidadosamente.
 2. Conecte o cabo do alto-falante, o cabo do touch pad, o cabo dos botões de controle de multimídia e o cabo do leitor de impressão digital opcional nos respectivos conectores da placa de sistema.
 3. Recoloque os quatro parafusos na parte superior do apoio para os pulsos.
 4. Vire o computador com a parte de baixo voltada para cima e recoloque os oito parafusos da base.
 5. Siga as instruções descritas em [Como recolocar o conjunto da tela](#).
 6. Reinstale os módulos de memória e as miniplacas, se for o caso.
 7. Reinstale nos slots ExpressCard e 8 em 1 todas as placas que foram removidas.
-

[Voltar à página do Índice](#)

[Voltar à página do Índice](#)

Alto-falantes

Manual de Serviço do Dell™ Studio 1735/1737

- [Como remover os alto-falantes](#)
- [Como instalar os alto-falantes](#)

⚠️ ADVERTÊNCIA: Antes de trabalhar na parte interna do computador, siga as instruções de segurança fornecidas com o computador. Para obter mais informações sobre as práticas de segurança recomendadas, consulte a página inicial sobre conformidade normativa em www.dell.com/regulatory_compliance.

⚠️ AVISO: Para evitar a descarga eletrostática, aterre-se usando uma pulseira de aterramento ou tocando periodicamente em uma superfície metálica sem pintura (por exemplo, o painel traseiro) no computador.

Como remover os alto-falantes

1. Siga as instruções descritas em [Antes de começar](#).
2. Pressione e ejete, se houver, as placas instaladas no slot ExpressCard e no leitor de cartão de memória 8 em 1.
3. Remova os módulos de memória e as miniplacas instaladas (consulte [Memória](#) e [Placas de comunicação](#)).
4. Siga as instruções descritas em [Conjunto da tela](#).
5. Remova os quatro parafusos dos alto-falantes (dois em cada alto falante) da base do computador.

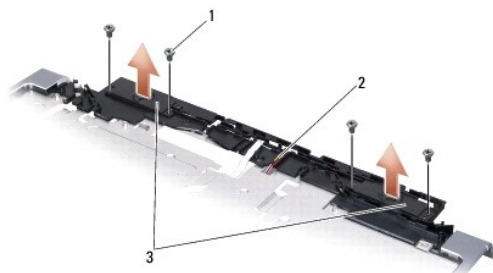

1	parafuso (4)	2	cabo do alto-falante	3	alto-falante (2)
---	--------------	---	----------------------	---	------------------

6. Remova o apoio para os pulsos (consulte [Como remover o apoio para os pulsos](#)).
7. Preste atenção no roteamento dos fios do alto-falante.
8. Remova os alto-falantes e o cabo.

Como instalar os alto-falantes

1. Recoloque os alto-falantes e o cabo dos alto-falantes.
2. Conecte o cabo do alto falante ao conector na placa de sistema.
3. Recoloque os quatro parafusos dos alto-falantes (dois em cada alto-falante) que prendem os alto-falantes ao apoio para os pulsos.
4. Recoloque o apoio para os pulsos (consulte [Como recolocar o apoio para os pulsos](#)).
5. Siga as instruções descritas em [Como recolocar o conjunto da tela](#).
6. Reinstale os módulos de memória e as miniplacas, se for o caso.

7. Reinstale todas as placas removidas nos slots de placas ExpressCard e 8 em 1.

[Voltar à página do Índice](#)

[Voltar à página do Índice](#)

Placa de sistema

Manual de Serviço do Dell™ Studio 1735/1737

- [Como remover a placa de sistema](#)
- [Como recolocar a placa de sistema](#)

⚠️ ADVERTÊNCIA: Antes de trabalhar na parte interna do computador, siga as instruções de segurança fornecidas com o computador. Para obter mais informações sobre as práticas de segurança recomendadas, consulte a página inicial sobre conformidade normativa em www.dell.com/regulatory_compliance.

➡️ **AVISO:** Para evitar a descarga eletrostática, aterre-se usando uma pulseira de aterramento ou tocando periodicamente em uma superfície metálica sem pintura (por exemplo, o painel traseiro) no computador.

O chip do BIOS da placa de sistema contém a etiqueta de serviço, que aparece também em uma etiqueta de código de barras na parte inferior do computador. O kit de reposição da placa de sistema inclui um CD que contém um utilitário para a transferência da etiqueta de serviço para a nova placa de sistema.

➡️ **AVISO:** Segure os componentes e as placas pelas bordas e evite tocar nos pinos e contatos.

Como remover a placa de sistema

1. Siga as instruções descritas em [Antes de começar](#).
 2. Se houver placas instaladas, pressione e eje-as do slot ExpressCard e do leitor de cartão de memória 8 em 1.
 3. Remova os módulos de memória e as miniplacas instaladas (consulte [Memória](#) e [Placas de comunicação](#)).
 4. Remova o disco rígido (consulte [Como remover o disco rígido](#)).
 5. Remova o dissipador de calor e o processador (consulte [Como remover o dissipador de calor do processador](#) e [Como remover o processador](#)).
 6. Remova a tampa do controle central (consulte [Como remover a tampa do controle central](#)).
 7. Remova o teclado (consulte [Como remover o teclado](#)).
 8. Remova o conjunto da tela (consulte [Como remover o conjunto da tela](#)).
 9. Remova o apoio para os pulsos (consulte [Como remover o apoio para os pulsos](#)).
- 🔍 **NOTA:** Dependendo da configuração que você recebeu, pode ser necessário soltar mais dois parafusos prisioneiros da parte traseira do computador para remover a placa de sistema.
10. Remova a unidade óptica (consulte [Como remover a unidade óptica](#)).
 11. Solte os dois parafusos prisioneiros no chip gráfico.



1 | parafuso prisioneiro (2)

12. Remova os cinco parafusos (marcados como B) que prendem a placa de sistema à base do computador. A seqüência de remoção dos parafusos é indicada pelos números localizados próximos aos parafusos na placa de sistema.

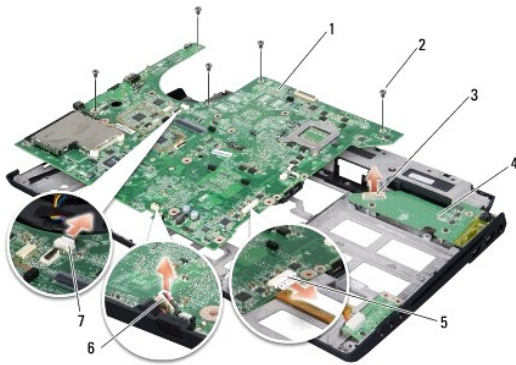

1	placa de sistema	2	parafuso (5)
3	conector da placa carregadora	4	placa carregadora
5	conector do cabo de áudio	6	conector do cabo de microfone
7	conector do cabo do ventilador		

13. Desconecte o conector do cabo do microfone, o conector do cabo do ventilador e o conector do cabo de áudio.
14. Puxe a placa de sistema para desconectá-la do conector da placa carregadora.
15. Levante a placa de sistema na diagonal em direção à lateral do computador e retire-a da base do computador.

Como recolocar a placa de sistema

1. Recoloque a placa de sistema na base do computador.
2. Conecte-a ao conector na placa carregadora.
3. Conecte o conector do cabo do microfone, o conector do cabo do ventilador e o conector do cabo de áudio.
4. Recoloque os cinco parafusos (na ordem inversa da remoção) que prendem a placa de sistema à base do computador.
5. Recoloque a unidade óptica (consulte [Como recolocar a unidade óptica](#)).
6. Recoloque o apoio para os pulsos (consulte [Como recolocar o apoio para os pulsos](#)).
7. Recoloque o conjunto da tela (consulte [Como recolocar o conjunto da tela](#)).
8. Recoloque o teclado (consulte [Como recolocar o teclado](#)).
9. Recoloque a tampa do controle central (consulte [Como recolocar a tampa do controle central](#)).
10. Recoloque o dissipador de calor e o processador (consulte [Como instalar o dissipador de calor do processador](#) e [Como instalar o processador](#)).
11. Recoloque o disco rígido (consulte [Como trocar o disco rígido](#)).
12. Reinstale os módulos de memória e as miniplacas, se for o caso.
13. Reinstale nos slots ExpressCard e 8 em 1 todas as placas que foram removidas.
- ➡ **AVISO:** Antes de ligar o computador, recoloque todos os parafusos e verifique se nenhum parafuso foi esquecido dentro do computador. A negligência no cumprimento desta instrução pode resultar em danos ao computador.
14. Ligue o computador.

NOTA: Após ter recolocado a placa de sistema, digite o número da etiqueta de serviço do computador no BIOS da placa de sistema de reposição.

15. Insira o CD fornecido com a placa de sistema de reposição na unidade adequada. Siga as instruções que são mostradas na tela.

[Voltar à página do Índice](#)